

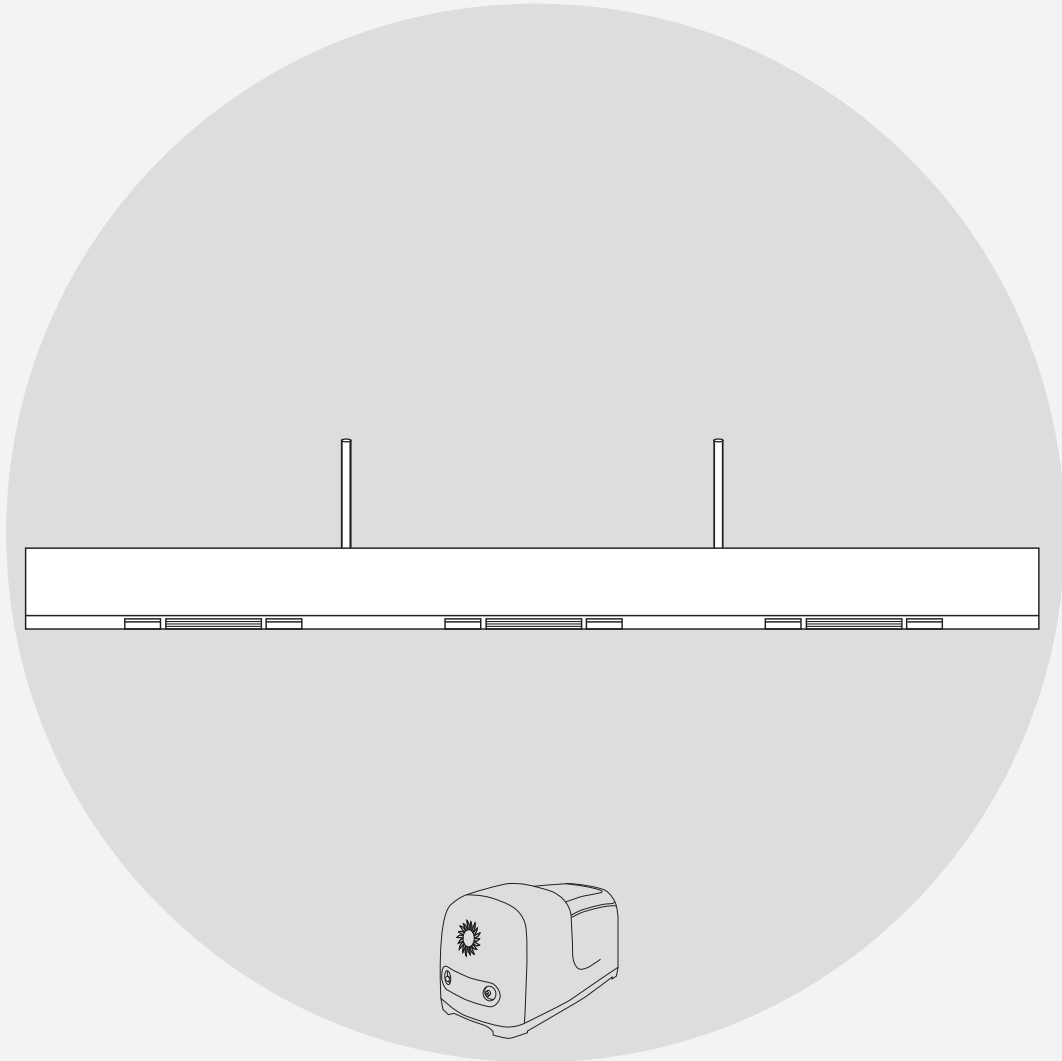

# HEATSAIL

EXTEND YOUR GREAT MOMENTS



## MANUAL BEEM® WITH MISTING

NL / EN / FR / DE

For the most recent version of this manual check our website.  
Do not discard this manual, it contains your device's serial number.

SUMMER  
NIGHTS  
SHOULD LAST  
FOREVER

(NL)	HANDLEIDING	<b>4</b>
(EN)	USER MANUAL	<b>17</b>
(FR)	MODE D'EMPLOI	<b>30</b>
(DE)	BETRIEBSANLEITUNG	<b>43</b>

---

## Bedankt voor uw aankoop!

Deze gebruiksaanwijzing is onlosmakelijk verbonden met het vernevelingssysteem van de BEEM® en dient altijd bewaard te worden door de gebruiker of door de bevoegde verantwoordelijke.

Lees de gebruiksaanwijzing aandachtig door. Ze bevat essentiële informatie over veiligheid, gebruik, reiniging en onderhoud van de pomp en het vernevelingssysteem van de BEEM. Heatsail kan niet aansprakelijk worden gesteld voor schade aan personen, dieren en voorwerpen die het gevolg is van niet-naleving van de voorschriften in de gebruiksaanwijzing.

Heatsail behoudt zich het recht voor om op ieder moment en zonder voorafgaande mededeling eventuele wijzigingen aan te brengen aan het product, de technische kenmerken en de gebruiksaanwijzing.

Indien u de BEEM met vernevelingssysteem doorverkoopt, overdraagt aan een andere gebruiker of achterlaat bij een verhuis, dient de handleiding ter beschikking te worden gesteld van de nieuwe gebruiker.

Wij wensen U veel warme, verfrissende en aangename dagen met onze BEEM!

**Gebruikershandleiding**

Bedienings-, onderhouds-, installatiehandleiding.

**Opgelet**

Lees de handleiding aandachtig alvorens het apparaat te gebruiken!

Gooi deze handleiding niet weg, ze bevat het serienummer van uw machine!

## 1. Veiligheidsvoorschriften & vereisten

Het gebruik van het vernevelingssysteem vereist een stopcontact en een wateraansluiting met kraan. De elektrische veiligheid van de installatie is slechts verzekerd indien de installatie correct is aangesloten op een aardingssysteem dat volgens de veiligheidsvoorschriften is gebouwd. Een voorafgaande controle is noodzakelijk. In geval van twijfel, dient een nauwkeurige controle te worden verricht door gekwalificeerde en geautoriseerde personen. Heatsail is niet verantwoordelijk voor schade die het gevolg is van een niet gearde installatie.

De installatie van het vernevelingssysteem van de BEEM vergt een metaansluiting van 230V: de aansluiting dient naar behoren te worden uitgevoerd in overeenstemming met de geldende IEC-CEI-normen.

Als de motor defect en/of onveilige factoren vertoont, schakel de machine uit en laat deze zeker niet doordraaien. Laat de machine repareren of vervangen.

## 2. Veiligheid

De gebruiker moet deze handleiding zorgvuldig lezen en begrijpen vóór elke installatie en/of bediening van het vernevelingssysteem. De gebruiker moet de installatieprocedure, werkprocedure, veiligheidsmaatregelen en onderhoud standaard volgen.

Gebruik enkel proper water. Het is verboden om bronwater, rivierwater, vijverwater en ander vuil water te gebruiken. Zodra vuil water gebruikt is geweest kunnen de spuitmonden blokkeren of het kan verstopping veroorzaken dit kan leiden tot het verkorten van de levensverwachting.

Het vernevelingssysteem dient rechtstreeks op een waterkraan aangesloten te worden. Het vernevelingssysteem heeft een zelfaanzuigende functie, maar er mag absoluut geen lucht in de machine komen.

Het aantal en grootte van de spuitmonden moet binnen een gerelateerd bereik liggen. Anders zal er niet voldoende druk zijn om te vernevelen. Het is ten strengste verboden om de machine, draad, machine klep en andere gerelateerde onderdelen te vervangen of aan te raken wanneer de machine aan staat.

## 3. Onderhoud

### 3.1 Algemene reiniging

Reiniging van de onderdelen en de machinekap zijn enkel toegelaten met een droge en zachte doek. Gebruik geen reinigingsmiddelen. Alle vluchtige en brandbare wasmiddel zijn niet toegestaan.

De spuitmonden zijn consumptiegoederen, vervang deze door nieuwe van zodra deze geblokkeerd zijn.

### 3.2 Wekelijkse reiniging

- Reinig of vervang de spuitmonden
- Reinig of vervang de waterfilter
- Controleer de werkdruk van de machine

### 3.3 Onderhoud na 300 uur

- Reinig of vervang de spuitmonden
- Reinig of vervang de waterfilter
- Controleer de werkdruk van de machine
- Reinig of vervang de flexibele hogedrukslang
- Controleer of de L-vormige koppelstukken en t-vormige koppelstukken vervangen moeten worden
- Vervang de olie van de machine

### 3.4 Onderhoud na 1500 uur

- Reinig of vervang de waterfilter
- Controleer of de bedrading niet beschadigd is, of er een moer of bout los zit, en of geen pijp verkeerd is aangesloten. Indien dit wel het geval is mag de machine niet gebruikt worden tot deze gemaakt zijn
- Controleer de werkdruk van de machine
- Controleer of de L-vormige koppelstukken en t-vormige koppelstukken vervangen moeten worden
- Controleer de waterafsluiting en vervang indien nodig

### 3.5 Onderhoud na 2000 uur

- Vervang de rubberen afsluiting van de olie
- Controleer of alles aan de binnenkant van de machine normaal is

## 4. Garantie voorwaarden

### 4.1. Garantie

De originele factuur geldt als garantiebewijs voor de wettelijke garantie van 2 jaar. Deze garantie laat de rechten van de koper krachtens nationale wetgeving inzake verkoop van consumptiegoederen, onverlet.

Deze garantie is slechts geldig indien de installatie en het onderhoud van het vernevelingssysteem en de machine verricht conform de geldende normen en voorschriften en de handleiding voor installatie, gebruik, onderhoud en reiniging van het product, door gekwalificeerde personen die voldoen aan de wettelijke eisen.

De garantietermijn begint te lopen vanaf de datum van levering van de goederen.

De vervanging of reparatie gebeurt in principe gratis, de verzendkosten zijn ten laste van de koper tenzij anders overeengekomen. Defecte goederen worden na schriftelijke toestemming van Heatsail door de koper opgestuurd naar Heatsail. Heatsail kent geen vergoeding toe voor rechtstreekse of onrechtstreekse schade voortkomend uit of verband houdende met het gebruik van het product.

Voor de periode tijdens dewelke het product niet werkt, wordt geen vergoeding toegekend.

De vervangen onderdelen worden gegarandeerd gedurende de resterende garantieperiode vanaf de datum van levering van de goederen.

### 4.2. Uitsluiting van garantie

- De voorwaarden voor activering van de garantie zijn niet nageleefd.
- De onderdelen blijken defect te zijn door slordigheid of nalatigheid bij het gebruik of door verkeerd onderhoud.
- De installatie is niet conform de wettelijke normen verricht en niet conform de voorschriften in de gebruiksaanwijzing.
- Schade veroorzaakt door weersomstandigheden, chemische en elektrochemische inwerking, oneigenlijk gebruik, natuurrampen, elektrische ontlading, brand, een defecte elektrische installatie, wijzigingen of het zelf schade aan pakkingen, de handgreep en de elektrische bedrading.
- Alle schade veroorzaakt door vervoer.



Wij bevelen u daarom aan om de goederen bij ontvangst nauwkeurig te controleren en om eventuele schade onmiddellijk te melden aan de verkoper en aan te geven op het vervoerdocument en op de kopie voor de vervoerder. Zoals ondermeer:

- Fysieke schade na installatie zoals krassen e.d. op het vernevelingssysteem, machine en toebehoren.
- Sleutelen aan het vernevelingssysteem en/of andere oorzaken die niet aan de vervaardiging van het product te wijten zijn.
- Het gebruik van niet originele vervangstukken.
- Schade veroorzaakt door normale slijtage.

#### **4.3. Wat te doen bij een defect?**

Bij defect wendt u zich onmiddellijk, en niet later dan twee maanden na het defect, tot Heatsail voor een reparatie of een vervanging. Enkel na schriftelijke toestemming kan de garantieafhandeling in werking worden gesteld.

Heatsail wijst elke vorm van aansprakelijkheid af voor eventuele schade die direct of indirect aan personen, dieren of voorwerpen wordt betrokken door het niet nakomen van de voorschriften in de gebruiksaanwijzing en die vooral de waarschuwingen betreffende de installatie, gebruik en onderhoud van het apparaat betreffen.

## **5. Toepasselijk recht**

De algemene voorwaarden en de overeenkomst worden beheerst door het Belgisch recht. De rechtbanken van het gerechtelijk arrondissement Antwerpen zijn uitsluitend bevoegd om kennis te nemen van elk geschil dat voortvloeit uit de overeenkomst.

## 6. Visuele installatie- en aansluitingschema's

Open de doos en volg deze aanwijzingen voor een snelle installatie.

In de doos vindt u het volgende:

- 1x** pomp
- 1x** flexibele hogedrukslang van 5m
- 2x** L-vormige koppelstukken
- 1x** handleiding

**Hieronder vindt u een overzicht.**

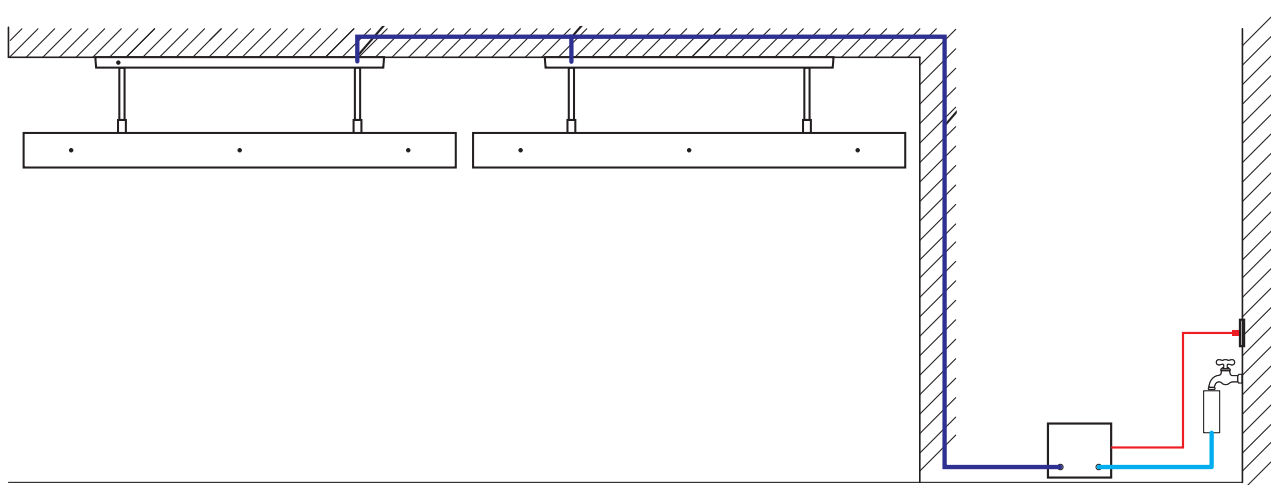

**STAP 1**

Haal alles uit de verpakking

---

**STAP 2**

Bevestig de ontkalker op de waterkraan.

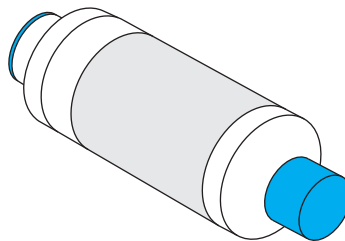

**STAP 3**

Open de voorkant van de pomp. Vul de pomp met 80ml 4-takt 10W-30 olie.

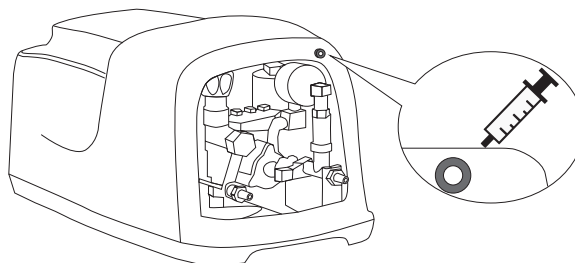

**STAP 4**

Sluit de flexibele hogedrukslang van maximum 1 meter aan op de ontkalker en gebruik de rechter aansluiting op de machine. Zorg ervoor dat al de lucht zeker uit de buis is.

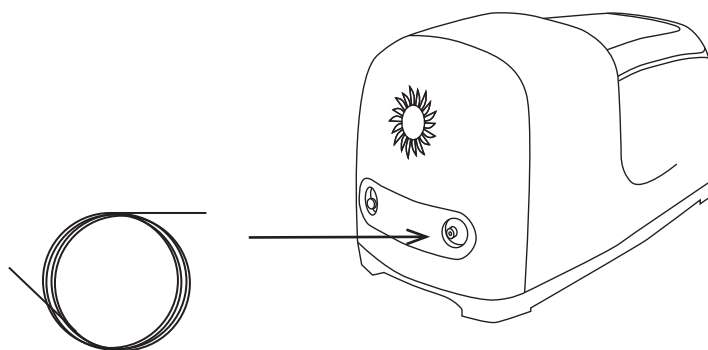

**STAP 4**

Steek de flexibele hogedrukslang (1) van de BEEM door de voorziene buis/opening. Bevestig daarna de flexibele hogedrukslang (1) aan op de machine gebruik hiervoor de linker aansluiting. U kan gebruik maken van het L-koppelstuk (3) indien u scherpe hoeken heeft. Indien u meerdere BEEM's wil aansluiten op 1 pomp dient u het T-koppelstuk te gebruiken (2).

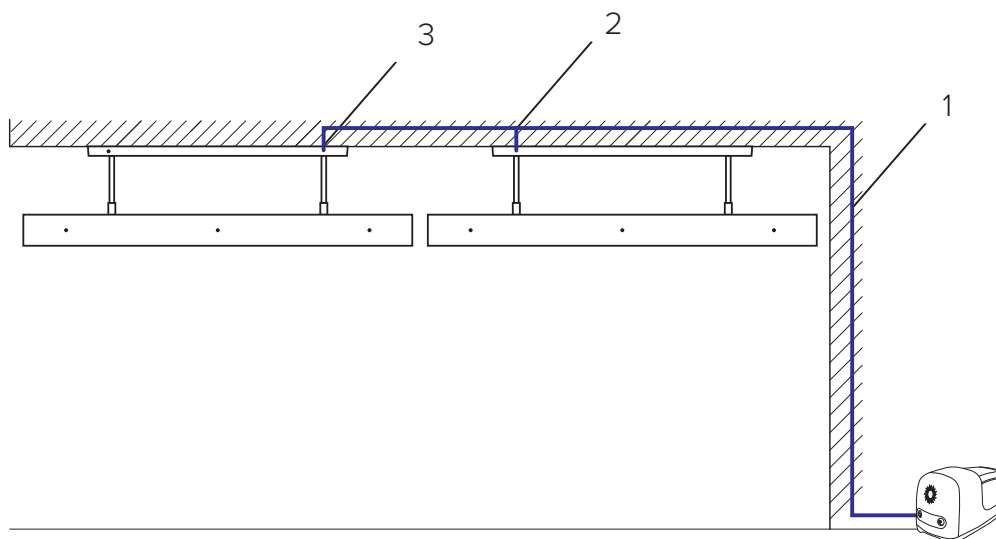
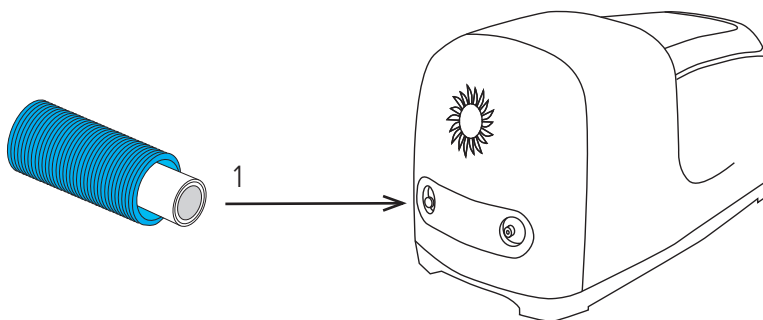

**STAP 5**

Controleer of al de water-aansluitingen goed zijn aangesloten en draai de waterkraan half open.

**OPGELET:** draai de waterkraan zeker niet volledig open.

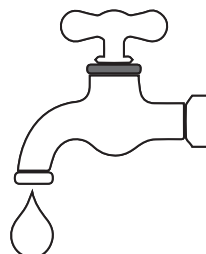

**STAP 6**

Steek de stekker van de pomp in het stopcontact en zet de machine aan.

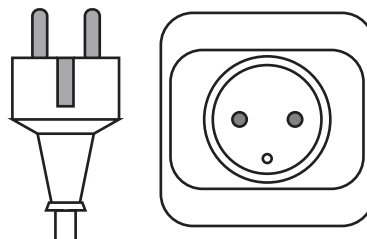

**STAP 7**

Controleer de werkdruk van de machine deze zou tussen 4Mpa (40Bar) en 7Mpa (70Bar) moeten zijn.

De ideale werkdruk is tussen de 5Mpa (50Bar) en 6Mpa (60Bar).

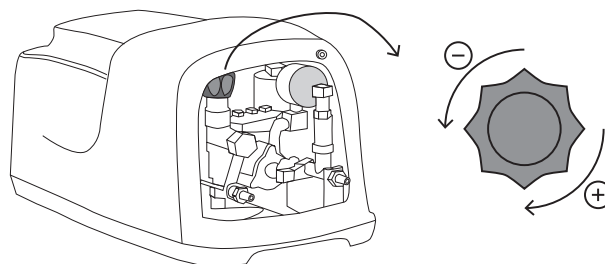

**STAP 8**

Download de Cool Cloud APP door de QR code te scannen. Hiermee kan u optimaal gebruik maken van de machine. Maar is niet essentieel voor werking ervan.



App Store



Google Play App Store

## 7. Bediening

### Activeer het vernevelingssysteem van uw BEEM.

Nadat u de stekker van de pomp in een geschikt stopcontact hebt gestoken en de waterkraan half open heeft gedraaid, kunt u de pomp aanzetten. Om het vernevelingssysteem van uw BEEM te gebruiken heeft u twee mogelijkheden; of u gebruikt de APP of u gebruikt onderstaande knoppen. Deze werken als volgt:

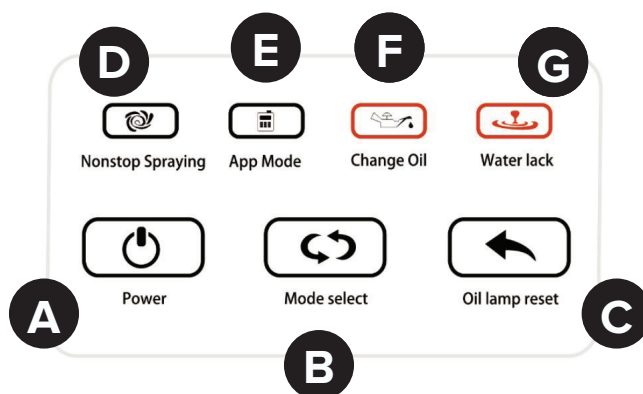

- “POWER” (A) aan en uit knop. Het lampje brandt als de machine aan staat.
- “MODE SELECT” (B) kan je kiezen tussen de twee modussen; de APP modus of permanent vernevelen. Je kan zien welke modus dat aan staat bij “NONSTOP STRAYING” (D) of APP “MODE” (E)
- “NONSTOP STRAYING” wanneer deze lamp brandt zal de pomp automatisch 24 uur nonstop vernevelen.
- “APP MODE” wanneer deze lamp brandt zal de machine de instelling van de APP volgen.
- “OIL LAMP RESET” (C) deze knop 5 seconden ingedrukt houden om de lamp “CHANGE OIL” (F) te resetten. “
- “CHANGE OIL” (F) de olie dient vervangen te worden.
- “WATER LACK” (G) wanneer deze lamp brandt zal de machine automatisch stoppen met werken doordat de machine geen watertoevoer heeft.

## 8. Probleemoplossing

### **De pomp start niet**

Controleer of de stekker niet beschadigd is en in een geschikt stopcontact steekt.

### **De werkdruk van de machine is onder de 4Mpa (40Bar)**

- Er zit lucht in de pomp, haal de flexibele hogedrukslang uit de pomp en laat de pomp een paar seconden werken.
- De waterfilter is geblokkeerd.
- De flexibele hogedrukslang voor de invoer is langer dan 1m.
- Er is een probleem met de afdekking van de pomp.

### **De verneveling werkt niet**

- De werkdruk van de pomp is lager dan 4Mpa (40Bar).
- Controleer of al de L-koppelstukken en T-koppelstukken goed zijn aangesloten. Zorg ervoor dat er niets lekt.
- De waterfilter is geblokkeerd.
- Er is een probleem met de afdekking van de pomp.
- De eenrichtings veer van de spuitmond is stuk.

### **Sommige spuitmonden werken niet**

- De eenrichtings veer van de spuitmond is stuk.
- Vervang de spuitmond.

### **De mobiele APP werkt niet**

- Controleer of u verbonden bent met de bluetooth van de pomp.
- Controleer of u de nieuwste versie van de APP heeft.
- Controleer of uw smartphone up-to-date is.

### **De pomp maakt een raar en luid geluid**

- Er zit lucht in de pomp, haal de flexibele hogedrukslang er uit en laat de pomp een paar seconden werken.
- Er zijn problemen met de pomp. Laat de machine repareren of vervangen.

### **De temperatuur van de pomp is zeer hoog**

- De kwaliteit van de olie is niet geschikt voor de machine.
- De machine moet te hard werken verlaag de druk.

### **De pomp en connectoren lekken**

- Vervang de olie.
- Controleer of er een moer en/of bout los zit.



BEEM® TIJDLOZE VERLICHTING  
MET VERWARMING EN VERNEVELING VOOR UW TUIN OF TERRAS



ROESTVRIJ &  
WEERBESTENDIG



LAAG ENERGIEVERBRUIK  
GEEN CO2-UITSTOOT



MINIMAAL  
ONDERHOUD



---

## Thank you for your purchase!

This manual is inextricably linked to the misting system of the BEEM® and must always be kept by the user or by the responsible person.

Read the user instructions carefully. It contains essential information about safety, use, cleaning and maintenance of the pump and the misting system of the BEEM. Heatsail cannot be held liable for damage to persons, animals and objects resulting from non-compliance with the instructions in the user manual.

Heatsail reserves the right to make changes to the product, technical features and instructions at any time and without prior notice.

If you resell the BEEM with misting system, transfer it to another user or leave it behind when relocating, the manual must be made available to the new user.

We wish you many warm, cool and pleasant days with our BEEM.

**User manual**

Operating, maintenance and installation.

**Note**

Read this manual carefully before using the device! Do not throw this manual away; it contains the serial number of your device!

## 1. Safety regulations & requirements

The use of the misting system requires an electrical outlet and a water connection with tap. The electrical safety of the device is only assured if it is correctly connected to a grounding system built in accordance with safety regulations. It must be inspected before use. If anything is unclear, a qualified and authorised person must be consulted. Heatsail is not responsible for damage caused by an ungrounded device.

The installation of the misting system of the BEEM requires a mains connection of 230V: the connection must be properly implemented in accordance with the applicable IEC-CEI standards.

If the engine is defective and/or unsafe, switch off the machine and do not let it run. Have the machine repaired or replaced.

## 2. Safety

The user should carefully read and understand this manual before any installation and/or operation of the misting system. The user need to follow the installation procedure, working procedure, safety measures and maintenance as standard.

Use only clean water. It is forbidden to use spring water, river water, pond water and other dirty water. Once dirty water has been used the nozzles may block or it may cause blockage this can lead to a shortening of life expectancy.

The misting system must be connected directly to a water tap. The misting system has a self-priming function, prevent air from entering the machine.

The number and size of the nozzles must be within a related range. Otherwise there will not be enough pressure for the misting. It is strictly forbidden to touch machine, thread, machine valve and replace or touch other related parts when the machine is turned on.

## 3. Maintenance

### 3.1 General cleaning

Cleaning of the parts and the hood of the machine may only be done with a dry and soft cloth. Do not use detergents. All volatile and flammable detergents are not allowed.

The nozzles are consumer goods, replace them with new ones as soon as they are blocked.

### 3.2 Weekly cleaning

- Clean or replace the nozzles
- Clean or replace the water filter
- Check the working pressure of the machine

### 3.3 Maintenance after 300 hours

- Clean or replace the nozzles
- Clean or replace the water filter
- Clean or replace the flexible high-pressure hose.
- Check if the L-shaped connectors and T-shaped connectors should be replaced
- Change the oil of the machine

### 3.4 Maintenance after 1500 hours

- Clean or replace the water filter
- Check if the wiring is not damaged, or that there are no nuts or bolts loose and that no pipe is connected incorrectly. If it does the machine must not be used until it has been made
- Check the working pressure of the machine
- Check if the L-shaped connectors and T-shaped connectors should be replaced
- Check the water seal and replace if necessary

### 3.5 Maintenance after 2000 hours

- Replace the rubber seal of the oil
- Check that everything on the inside of the machine is normal

## 4. Warranty conditions

### 4.1. Warranty

The original invoice will serve as your proof of purchase. This warranty does not affect the buyer's rights by virtue of the national legislation regarding the sale of consumer goods. This warranty is only valid if the misting system of the BEEM installation and maintenance have been carried out in accordance with the applicable standards and regulations and instructions for the installation, use, cleaning and maintenance of the product, by qualified individuals who satisfy the legal requirements.

The warranty term will commence from the date the goods were delivered.

Any defective goods will be received by Heatsail or an authorized Heatsail distributor. Once Heatsail has deemed a fault as a warranty situation, the Heatsail unit(s) will be brought to Heatsail or a local distributor for repair and returned in a timely manner.

Heatsail and its distributors will not award any compensation for any direct or indirect damage resulting from, or relating to, using the product.

The replaced parts will be under warranty for the remainder of the warranty period from the date the goods are delivered.

### 4.2. Warranty exclusions

- The conditions for activating the warranty were not met.
- The parts appear to be defective as a result of negligence or inappropriate use or incorrect maintenance.
- The installation has not been carried out in accordance with the legal standards and not in accordance with the instructions provided in the user manual.
- Any damage caused as a result of weather conditions, chemical and electrochemical reactions, improper use, natural disasters, electrical discharge, fire, a defective electrical installation, modifications or mishandling to packaging, the handle and the electrical wiring.
- Any damage caused by transport.

We recommend you thoroughly check the goods upon receipt, allowing you to immediately notify the seller of any possible damage and to record any such damage on the transport document and the courier's copy. For example:

- Physical damage after the installation, including, scratches on the misting system of the BEEM, machine and accessories.
- Suspicious tampering with the misting system of the BEEM and/or there causes which can't be attributed to the product's manufacture.
- The use of non-original replacement parts.
- Damage caused through normal wear and tear.

#### **4.3. What to do in the event of a defect?**

In case of a fault, you must contact Heatsail or an authorized distributor immediately (and no later than two months after the fault was first identified) for a repair or replacement. The warranty can only be initiated after written permission has been granted.

Heatsail declines any form of liability for any possible damage and/or injury which has been either directly or indirectly caused to people, animals or objects as a result of non-compliance with the instructions in the user manual and which specifically concern the warnings in relation to the installation, use and maintenance of the device.

## 5. Applicable law

The general terms and conditions and the agreement are governed by Belgian law. The courts of the judicial district of Antwerp shall have exclusive jurisdiction to settle any dispute arising from the agreement.

## 6. Assembly and wiring instructions

Open the box and follow these instruction guidelines for a quick installation.

You'll find this inside:

- 1x** pump
- 1x** flexible high-pressure hose of 5m
- 2x** L-shaped connectors
- 1x** manual

**Below you will find an overview.**

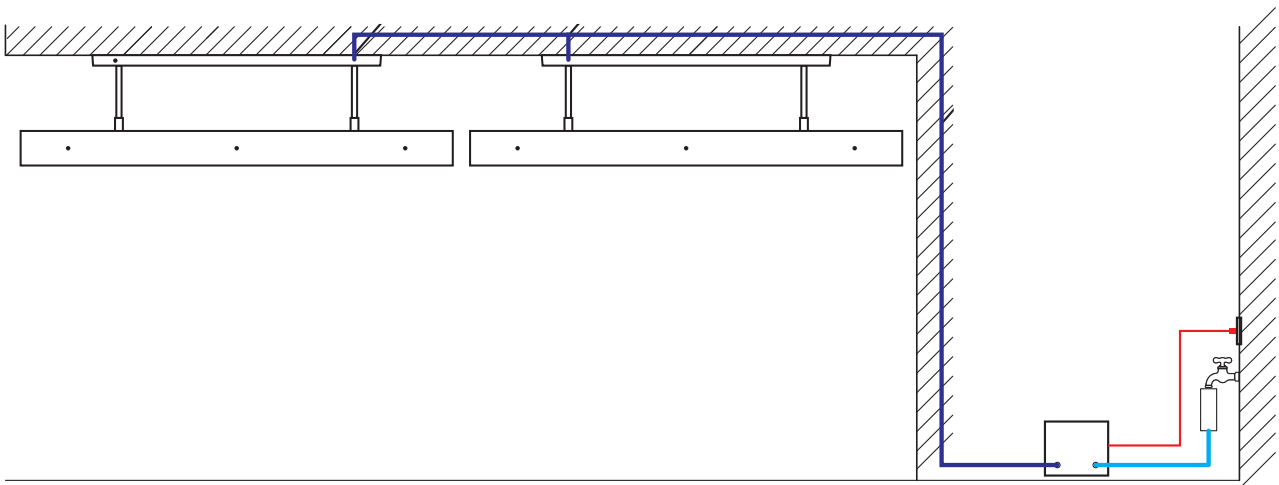

**STEP 1**

**Open the box carefully.**

Place the box on a flat surface and carefully open the cardboard box.

---

**STEP 2**

**Connect the water filter to the water tap.**

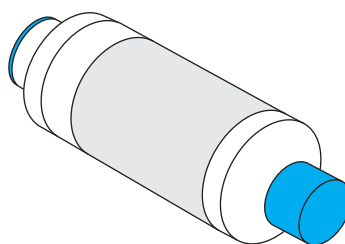

**STEP 3**

**Open the front of the pump. Fill the pump with 80ml 4-stroke 10W-30 oil.**

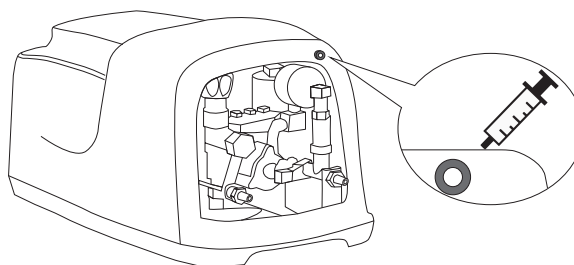

**STEP 4**

**Connect the flexible high-pressure hose of maximum 1 meter to the water filter and use the right connection on the machine. Make sure there is no air in the hose.**

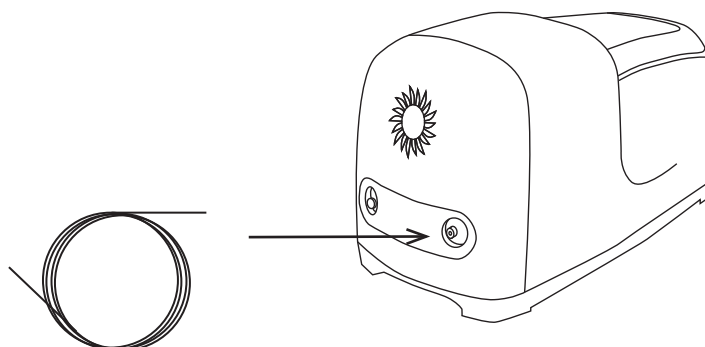



**STEP 4**

Insert the flexible high-pressure hose (1) of the BEEM through the provided pipe/opening. Connect the flexible high-pressure hose (1) to the machine using the left connection. You can use an L-connector (3) if you have sharp corners. If you want to connect several BEEMs to 1 pump, you must use a T-connector (2).

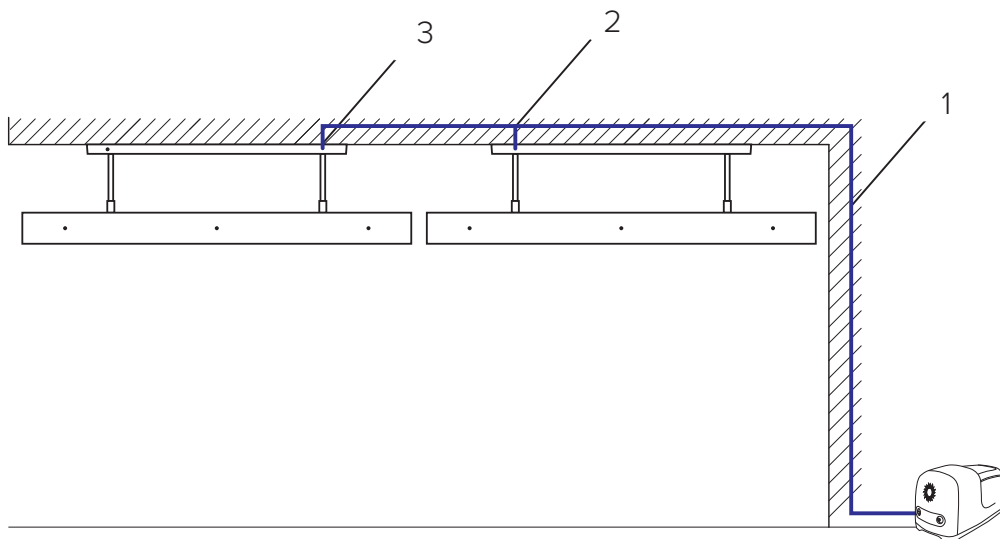
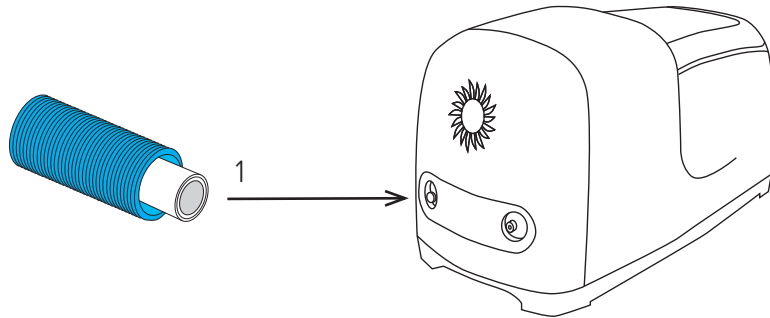

**STEP 5**

Check that all water connections are properly connected and turn the tap halfway open.  
**ATTENTION:** do not open the water tap fully.

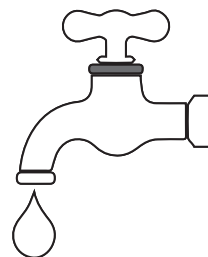

**STEP 6**

Plug the pump into a suitable outlet and turn on the machine.

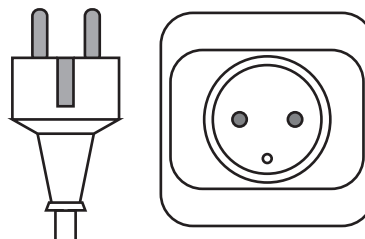

**STEP 7**

Check the working pressure of the machine it should be between 4Mpa (40Bar) and 7Mpa (70Bar). The ideal working pressure is between 5Mpa (50Bar) and 6Mpa (60Bar).

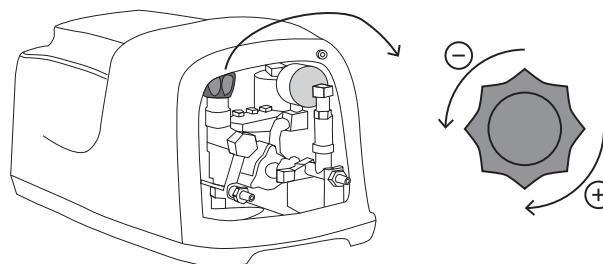

**STEP 8**

Download the Cool Cloud APP by scanning the QR code. This allows you to make optimal use of the machine. But is not essential for its operation.



App Store



Google Play App Store

## 7. Operation

### Activate the misting system of your BEEM.

After plugging the pump into a suitable outlet and turning the water tap halfway open, you can turn on the pump. You have two options to use the fogging system of your BEEM; either you use the APP or you use the buttons below. These work as follows:

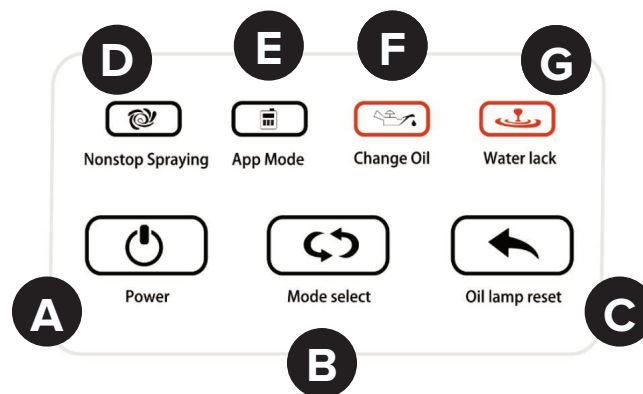

- “POWER” (A) on and off button. The light is on when the machine is on.
- “MODE SELECT” (B) you can choose between the two modes; the APP mode or permanent misting. You can see which mode is on at “NONSTOP STRAYING” (D) or APP “MODE” (E).
- “NONSTOP STRAYING” when this lamp is lit, the pump will start misting nonstop for 24 hours.
- “APP MODE” when this lamp is lit, the machine will follow the setting of the APP.
- “OIL LAMP RESET” (C) hold this button for 5 seconds to reset the lamp “CHANGE OIL” (F).
- “CHANGE OIL” (F) the oil should be replaced.
- “WATER LACK” (G) when this lamp is lit, the machine will stop working automatically because the water supply of the machine stopped.

## 8. Troubleshooting

### **The pump does not start**

Check that the plug is not damaged and that it is plugged into a suitable outlet.

### **The working pressure of the machine is below 4Mpa (40Bar)**

- There is air in the pump, remove the flexible high-pressure hose from the pump and let the pump run for a few seconds.
- The water filter is blocked.
- The flexible high-pressure hose for the inlet is longer than 1m.
- There is a problem with the pump cover.

### **The misting system does not work**

- The working pressure of the pump is lower than 4Mpa (40Bar).
- Check that all L-connectors and T-connectors are properly connected. Make sure nothing leaks.
- The water filter is blocked.
- There is a problem with the pump cover.
- The one-way suspension of the nozzle is broken.

### **Some nozzles don't work**

- The one-way suspension of the nozzle is broken.
- Replace the nozzle.

### **The mobile APP is not working**

- Check if you are connected to the bluetooth of the pump.
- Check if you have the latest version of the APP.
- Check if your smartphone is up to date.

### **The pump makes a strange and loud noise**

- There is air in the pump, take out the flexible high-pressure hose and let the pump run for a few seconds.
- There are problems with the pump. Have the machine repaired or replaced.

### **The pump temperature is very high**

- The quality of the oil is not suitable for the machine.
- The machine has to work too hard reduce the pressure.

### **The pump and connectors are leaking**

- Replace the oil.
- Check whether a nut and/or bolt is loose.



BEEM® TIMELESS LIGHTING  
WITH HEATING FOR YOUR GARDEN OR TERRACE



RUSTPROOF &  
WEATHERPROOF



LOW ENERGY USAGE  
ZERO CO2 EMISSION



MINIMUM OF  
MAINTENANCE

---

## Nous vous remercions pour votre achat!

Le présent manuel d'utilisation est indissociablement lié au le système de brumisation BEEM® et doit toujours être conservé par l'utilisateur ou par le responsable compétent.

Lisez minutieusement les consignes d'utilisation. Elles contiennent des informations essentielles sur la sécurité, l'utilisation, le nettoyage et l'entretien du pompe et le système de brumisation du BEEM. Heatsail ne peut pas être tenu responsable en cas de dommages causés à des personnes, des animaux et des objets qui seraient dus au non-respect des consignes figurant dans le manuel d'utilisation.

Heatsail se réserve le droit d'apporter, à tout moment et sans information préalable, des modifications au produit, aux caractéristiques techniques ainsi qu'au manuel d'utilisation.

Si vous revendez le BEEM avec le système de brumisation, si vous le cédez à un autre utilisateur ou le laissez sur place lorsque vous déménagez, le manuel doit être laissé à disposition du nouvel utilisateur.

Nous vous souhaitons de longues soirées chaudes et agréables avec notre BEEM!

**Manuel de l'utilisateur**

Manuel d'utilisation, d'entretien et d'installation.

**Attention**

Lire attentivement le manuel avant d'utiliser l'appareil!

Ne jetez pas le manuel, il contient le numéro de série de votre appareil!

## 1. Prescriptions et exigences en matière de sécurité électrique

L'utilisation du système de brumisation nécessite une prise et un raccordement d'eau avec robinet. La sécurité électrique de l'installation ne peut être assurée que si l'installation est correctement raccordée à un système de mise à la terre réalisé conformément aux consignes de sécurité. Un contrôle préalable est indispensable. En cas de doute, un contrôle minutieux doit être effectué par des personnes qualifiées et autorisées. Heatsail décline toute responsabilité en cas de dommages dus à une installation non reliée à la terre.

L'installation du système de brumisation du BEEM nécessite un raccordement à un réseau de 230V: le raccordement doit être réalisé correctement, conformément aux normes IEC-CEI en vigueur.

Si le moteur présente des défaillances et/ou des facteurs dangereux, éteignez la machine et ne le laissez pas courir. Faites réparer la machine ou remplacer.

## 2. Sécurité

L'utilisateur doit lire attentivement et comprendre ce manuel avant toute installation et/ou fonctionnement du système de brumisation. L'utilisateur doit inclure la procédure d'installation, la procédure de travail, les précautions de sécurité et entretien standard.

N'utilisez que de l'eau propre. Il est interdit d'utiliser l'eau de source, l'eau de rivière, eau de l'étang et autres eaux sales. Une fois utilisé de l'eau sale les buses peuvent se bloquer ou se boucher car cela peut conduire à un raccourcissement de l'espérance de vie.

Le système de brumisation doit être connecté directement à un robinet d'eau devenir. Le système de brumisation a un auto-amorçage fonction, mais absolument aucun air ne doit entrer dans la machine.

Le nombre et la taille des buses doivent être liés dans un intervalle. Sinon, il n'y aura pas assez de pression pour pulvériser. Il est strictement interdit d'utiliser la machine, le filetage, la vanne de la machine et remplacer ou toucher d'autres pièces connexes la machine est allumée.



## 3. Entretien

### 3.1 Nettoyage général

Le nettoyage des pièces et du capot de la machine n'est autorisé qu'avec un chiffon sec et doux. N'utilisez pas de produits de nettoyage. Tous les détergents volatils et inflammables ne sont pas autorisés.

Les buses sont des biens de consommation, remplacez-les par de nouvelles dès qu'ils sont bloqués.

### 3.2 Nettoyage hebdomadaire

- Nettoyez ou remplacez les buses
- Nettoyez ou remplacez le filtre à eau
- Vérifiez la pression de service de la machine

### 3.3 Maintenance après 300 heures

- Nettoyez ou remplacez les buses
- Nettoyez ou remplacez le filtre à eau
- Vérifiez la pression de service de la machine
- Nettoyer ou remplacer le tuyau flexible haute pression
- Vérifiez si les L-coupleurs et les T-coupleurs besoin d'être remplacé
- Changer l'huile de la machine

### 3.4 Maintenance après 1500 heures

- Nettoyez ou remplacez le filtre à eau
- Vérifiez que le câblage n'est pas endommagé, s'il y a une vis ou un boulon desserré, et si le tuyau est mal connecté. Si c'est le cas, la machine ne doit pas être utilisée tant qu'elle n'est pas terminée
- Vérifiez la pression de service de la machine
- Vérifiez si les L-coupleurs et les T-coupleurs besoin d'être remplacé
- Vérifiez le robinet d'eau et remplacez-le si nécessaire.

### 3.5 Maintenance après 2000 heures

- Remplacez le joint en caoutchouc de l'huile
- Vérifiez que tout à l'intérieur de la machine est normal

## 4. Conditions de garantie

### 4.1. Garantie

La facture originale vaut comme preuve de garantie pour la garantie légale de 2 ans. Cette garantie n'annule pas les droits dont bénéficie l'acheteur en vertu de la législation nationale en matière de vente de biens de consommation. Cette garantie est uniquement valable si l'installation et l'entretien du BEEM sont réalisés conformément aux normes et directives en vigueur ainsi qu'au manuel d'installation, d'utilisation, d'entretien et de nettoyage du produit réalisés par des personnes qualifiées répondant aux exigences légales.

Le délai de garantie débute à la date de livraison des marchandises.

En principe, le remplacement ou la réparation sont gratuits, les frais d'expédition étant à la charge de l'acheteur, sauf s'il en a été convenu autrement. Les marchandises défectueuses seront renvoyées par l'acheteur, après accord écrit de Heatsail, à ce dernier. Heatsail ne verse pas de dédommagement pour des dommages directs ou indirects causés par ou en rapport avec l'utilisation du produit.

Aucune indemnisation ne sera versée pour la période pendant laquelle le produit ne fonctionne pas.

Les pièces remplacées seront garanties la durée de la période de garantie restante à partir de la livraison des marchandises.

### 4.2. Exclusions de garantie

- Les conditions d'activation de la garantie n'ont pas été respectées.
- Les pièces semblent défectueuses suite à un manque de soin ou une négligence dans l'utilisation ou un mauvais entretien.
- L'installation n'est pas conforme aux normes légales ni aux consignes figurant dans le manuel d'utilisation.
- Les dommages causés par les conditions météorologiques, une action chimique ou électrochimique, une mauvaise utilisation, des catastrophes naturelles, une décharge électrique, un incendie, une installation électrique défectueuse, des modifications ou des dommages causés aux garnitures, à la poignée ou au câblage électrique.
- Tous les dommages dus au transport.

C'est pourquoi nous vous recommandons de vérifier minutieusement les produits à la réception afin de signaler immédiatement tout dommage au vendeur et de l'indiquer sur le document de transport et sur la copie pour le transporteur. Comme notamment:

- Des dommages physiques après l'installation, comme un bris de verre, des rayures, etc. présents sur le BEEM et les accessoires.
- Les bricolages réalisés sur le BEEM et/ou autres causes qui ne seraient pas dues à la fabrication du produit.
- L'utilisation de pièces de rechange qui ne sont pas d'origine.
- Les dommages dus à une usure normale.

#### **4.3. Que faire en cas de dysfonctionnement ?**

En cas de panne, vous devez vous adresser immédiatement, et dans tous les cas dans les deux mois qui suivent, à Heatsail en vue d'une réparation ou d'un remplacement. La garantie ne pourra être activée qu'après autorisation écrite.

Heatsail décline toute forme de responsabilité pour d'éventuels dommages qui seraient causés directement ou indirectement à des personnes, des animaux ou des objets suite au non-respect des consignes figurant dans le manuel d'utilisation et surtout les avertissements concernant l'installation, l'utilisation et l'entretien de l'appareil.

## **5. Droit applicable**

Les conditions générales et le contrat sont régis par le droit belge. Seuls les tribunaux de l'arrondissement judiciaire d'Anvers sont compétents pour prendre connaissance de tout différend découlant du contrat.

## 6. Installation visuelle et schémas de connexion

Ouvrez la boîte et suivez ces instructions pour une installation rapide.

Vous trouverez ceci à l'intérieur:

- 1x** pompe
- 1x** le tuyau flexible haute pression de 5m
- 2x** L-coupleurs
- 1x** mode d'emploi

**Vous trouverez ci-dessous un aperçu.**

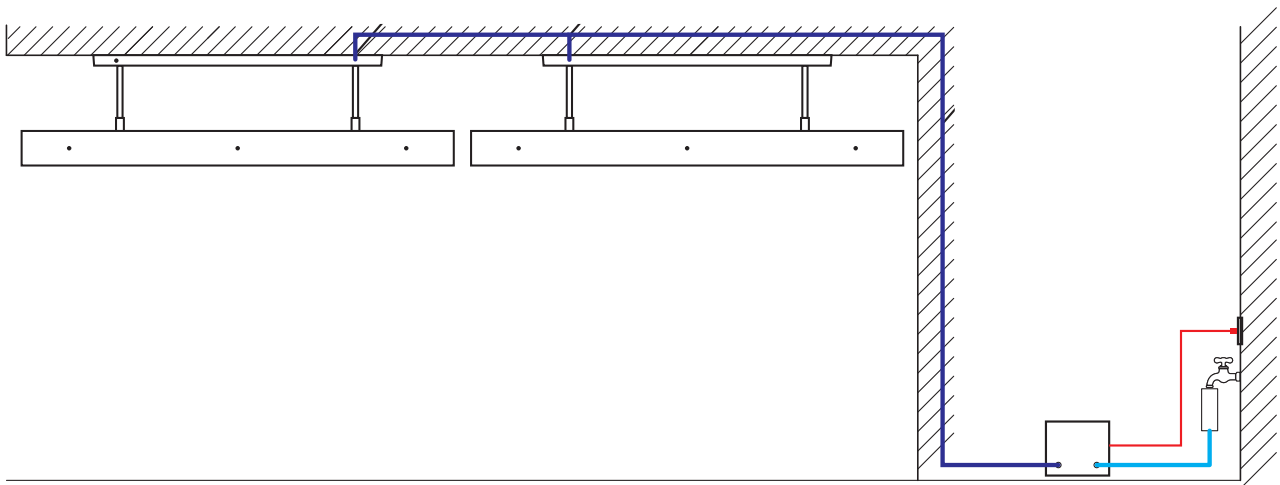

## ÉTAPE 1

**Ouvrez votre boîte avec précaution.**

Placez la boîte sur une surface plane et ouvrez soigneusement la boîte en carton.

---

## ÉTAPE 2

**Connectez le filtre à eau au robinet d'eau.**

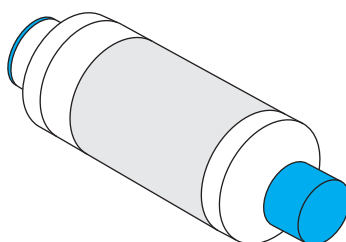

## ÉTAPE 3

**Ouvrez l'avant de la pompe. Remplissez la pompe avec 80 ml d'huile 4 temps 10W-30.**

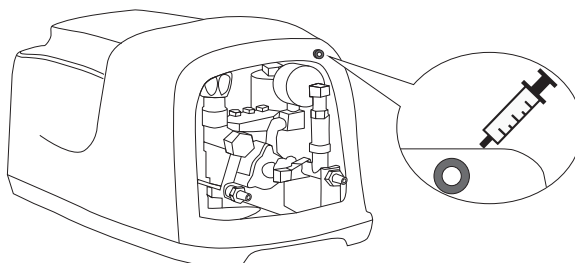

## ÉTAPE 4

**Branchez le tuyau flexible haute pression de 1 mètre maximum au filtre à eau et utilisez le bon raccord sur la machine. Assurez-vous qu'il n'y a pas d'air dans le tuyau.**

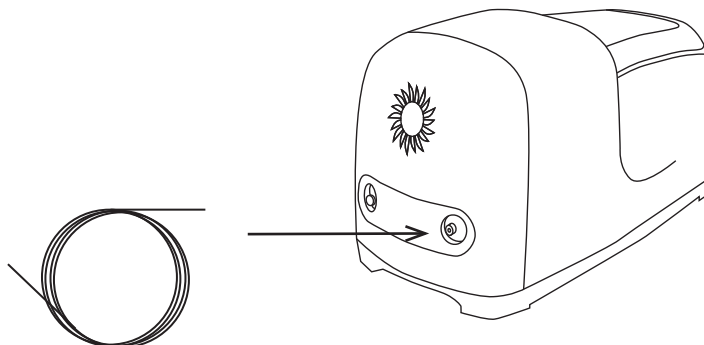

**ÉTAPE 4**

Insérez le tuyau flexible haute pression (1) du BEEM dans le tuyau/ouverture fourni. Raccordez le tuyau flexible haute pression (1) à la machine à l'aide du raccord gauche. Vous pouvez utiliser un L-connecteur (3) si vous avez des angles vifs. Si vous souhaitez connecter plusieurs BEEM à 1 pompe, vous devez utiliser un T-connecteur (2).

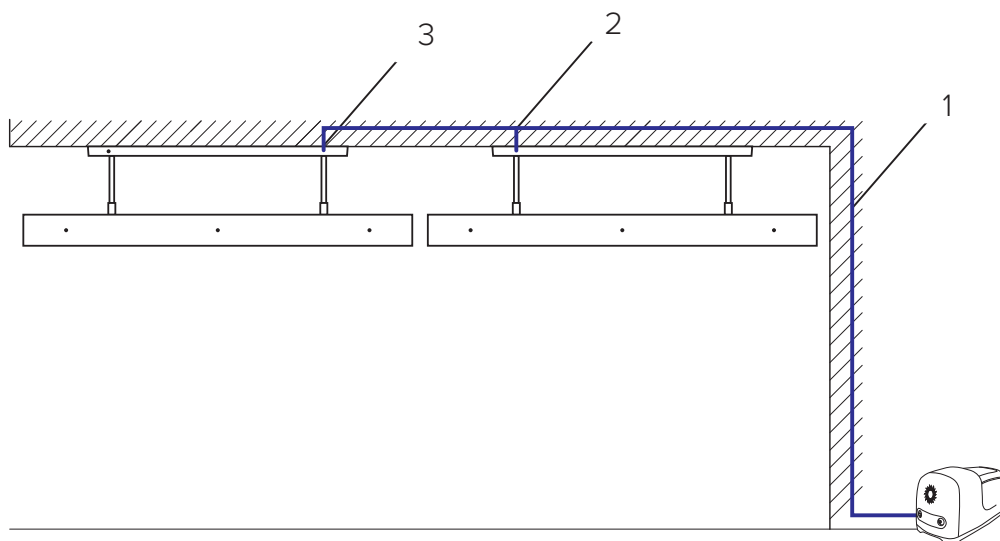
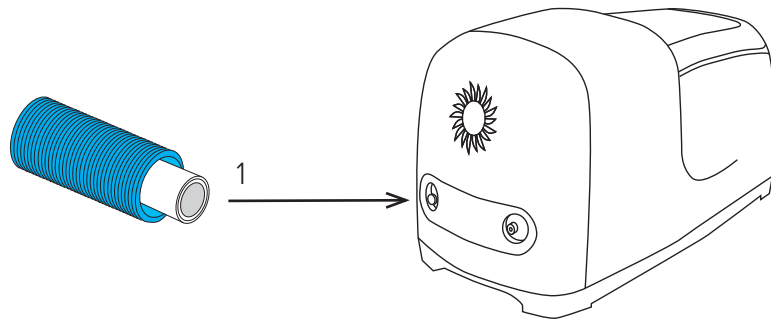
**ÉTAPE 5**

Vérifiez que tous les raccords d'eau sont correctement connectés et ouvrez le robinet à moitié.

**ATTENTION:** n'ouvrez pas complètement le robinet d'eau.

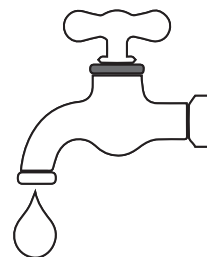

### ÉTAPE 6

Branchez la pompe dans une prise appropriée et allumez la machine.

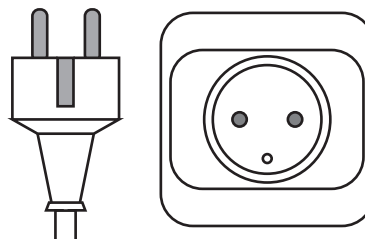

---

### ÉTAPE 7

Vérifiez la pression de travail de la machine, elle doit être comprise entre 4Mpa (40Bar) et 7Mpa (70Bar) .La pression de travail idéale est comprise entre 5Mpa (50Bar) et 6Mpa (60Bar).

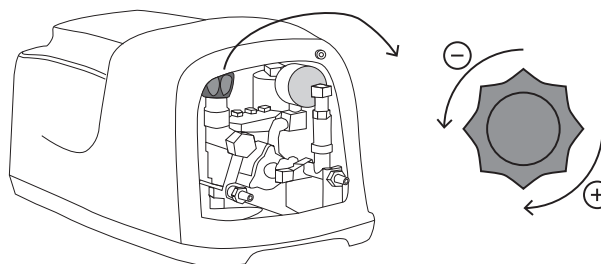

---

### ÉTAPE 8

Téléchargez l'application Cool Cloud en scannant le code QR. Cela vous permet de faire une utilisation optimale de la machine. Mais n'est pas indispensable à son fonctionnement.



App Store



Google Play App Store

## 7. Opération

### Activez le système de brumisation de votre BEEM

Après avoir branché la pompe dans une prise appropriée et ouvert à moitié le robinet d'eau, vous pouvez mettre la pompe en marche. Vous avez deux options pour utiliser le système de brumisation de votre BEEM; soit vous utilisez l'application, soit vous utilisez les boutons ci-dessous. Celles-ci fonctionnent comme suit:

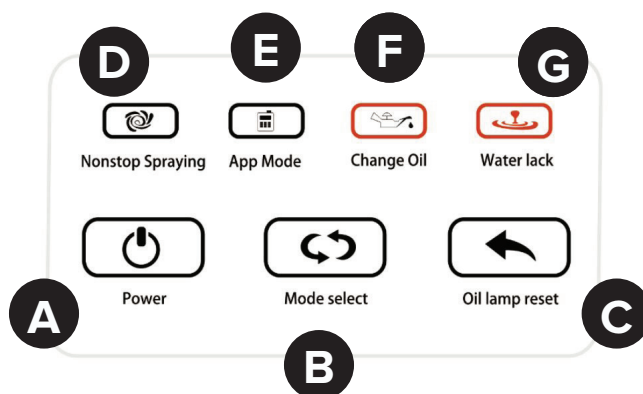

- “POWER” (A) bouton marche/arrêt. Le voyant est allumé lorsque la machine est allumée.
- “MODE SELECT” (B) vous pouvez choisir entre les deux modes; le mode APP ou la brumisation permanente. Vous pouvez voir quel mode est activé dans “NONSTOP STRAYING” (D) ou APP “MODE” (E).
- “NONSTOP STRAYING” lorsque ce voyant est allumé, la pompe commencera à brumiser sans arrêt pendant 24 heures.
- “APP MODE” lorsque ce voyant est allumé, la machine suivra le réglage de l'APP.
- “OIL LAMP RESET” (C) maintenez ce bouton enfoncé pendant 5 secondes pour réinitialiser la lampe “CHANGE OIL” (F).
- “CHANGE OIL” (F) l'huile doit être remplacée.
- “WATER LACK” (G) lorsque cette lampe est allumée, la machine cessera de fonctionner automatiquement car l'alimentation en eau de la machine s'est arrêtée.



## 8. Dépannage

### **La pompe ne démarre pas**

Vérifiez que la fiche n'est pas endommagée et qu'elle est branchée dans une prise appropriée.

### **La pression de travail de la machine est inférieure à 4Mpa (40Bar)**

- Il y a de l'air dans la pompe, retirez le tuyau flexible haute pression de la pompe et laissez la pompe tourner pendant quelques secondes
- Le filtre à eau est obstrué
- Le tuyau flexible haute pression pour l'entrée est plus long que 1 m
- Il y a un problème avec le couvercle de la pompe

### **Le système de brumisation ne fonctionne pas**

- La pression de service de la pompe est inférieure à 4Mpa (40Bar)
- Vérifiez que tous les L- et T-connecteurs sont correctement connectés. Assurez-vous que rien ne fuit
- Le filtre à eau est obstrué
- Il y a un problème avec le couvercle de la pompe
- La suspension unidirectionnelle de la buse est cassée

### **Certaines buses ne fonctionnent pas**

- La suspension unidirectionnelle de la buse est cassée
- Remplacez la buse

### **L'application mobile ne fonctionne pas**

- Vérifiez si vous êtes connecté au bluetooth de la pompe
- Vérifiez si vous disposez de la dernière version de l'application
- Vérifiez si votre smartphone est à jour

### **La pompe fait un bruit étrange et fort**

- Il y a de l'air dans la pompe, retirez le tuyau flexible haute pression et laissez la pompe tourner pendant quelques secondes
- Il y a des problèmes avec la pompe. Faire réparer ou remplacer la machine

### **La température de la pompe est très élevée**

- La qualité de l'huile n'est pas adaptée à la machine
- La machine doit travailler trop dur pour réduire la pression

### **La pompe et les connecteurs fuient**

- Remplacer l'huile
- Vérifiez si un écrou et / ou un boulon est desserré



ÉCLAIRAGE INTEMPOREL BEEM®  
AVEC CHAUFFAGE POUR VOTRE JARDIN OU TERRASSE



ANTIROUILLE ET  
ÉTANCHE



FAIBLE CONSOMMATION  
D'ÉNERGIE  
ZÉRO ÉMISSION DE CO2



ENTRETIEN  
MINIMUM

---

## Vielen Dank für Ihren Kauf!

Die Betriebsanleitung ist untrennbar mit das Vernebler Systems von dem BEEM® verbunden und muss immer vom Benutzer oder von der verantwortlichen Person aufbewahrt werden.

Lesen Sie die Anweisungen sorgfältig durch. Es enthält wichtige Informationen zur Sicherheit, Verwendung, Reinigung und Wartung der Pumpe und das Vernebler Systems dem BEEM. Heatsail haftet nicht für Schäden an Personen, Tieren und Gegenständen, die sich aus der Nichtbeachtung der Betriebsanleitung ergeben.

Heatsail behält sich das Recht vor, jederzeit und ohne Vorankündigung Änderungen am Produkt, den technischen Eigenschaften und der Betriebsanleitung vorzunehmen.

Wenn Sie den BEEM mit Vernebler Systems weiterverkaufen, auf einen anderen Benutzer übertragen oder mit einem Umzug hinterlassen, muss das Handbuch dem neuen Benutzer zur Verfügung gestellt werden.

Wir wünschen Ihnen viele warme, kühle und angenehme Tage mit unserem BEEM.

**Betriebsanleitung**

Betriebs-, Wartungs- und Montageanleitung.

**Achtung**

Lesen Sie das Handbuch sorgfältig durch, bevor Sie das Gerät in Betrieb nehmen! Dieses Handbuch darf nicht weggeworfen werden, Dies enthält Ihre Seriennummer.

# 1. Sicherheitsvorschriften & Anforderungen

Die Verwendung des Vernebler Systems erfordert eine Steckdose und ein Wasseranschluss mit Wasserhahn. Die elektrische Sicherheit der Anlage ist nur gewährleistet, wenn die Anlage korrekt am Erdungssystem angeschlossen ist, das gemäß den Sicherheitsvorschriften konstruiert wurde. Es muss eine vorherige Überprüfung stattfinden. Bei Zweifeln muss eine eingehende Kontrolle durch qualifizierte und autorisierte Personen durchgeführt werden. Heatsail ist nicht für Schäden haftbar, die auf eine nicht geerdete Anlage zurückzuführen sind.

Die Installation von des Vernebler Systems von den BEEM erfordert a Netzanschluss von 230V: Der Anschluss muss korrekt sein durchgeführt gemäß den geltenden IEC-CEI-Normen.

Wenn die Motoren ausfallen und/oder unsichere Faktoren auftreten, stellen Sie die Maschine ein und lass es nicht laufen. Reparieren Sie die Maschine häufig.

# 2. Sicherheit

Der Benutzer sollte diese Anweisung zuvor sorgfältig lesen und verstehen Installation und/oder Betrieb von des Vernebler Systems. Der Nutzer benötigen das Installationsverfahren, Arbeitsverfahren, Sicherheitsmaßnahmen und Wartung als Standard.

Verwenden Sie nur sauberes Wasser. Es ist verboten, Quellwasser, Flusswasser, Verwenden Sie Teichwasser und anderes schmutziges Wasser. Sobald schmutziges Wasser verwendet wurde Die Düsen können verstopfen oder verstopfen Dies kann zu einer Verkürzung der Lebenserwartung führen.

Des Vernebler Systems muss direkt an einen Wasserhahn angeschlossen werden werden. Des Vernebler Systems hat eine Selbstansaugung Funktion, aber es darf absolut keine Luft in die Maschine gelangen.

Die Anzahl und Größe der Düsen muss innerhalb eines verwandten Bereichs liegen Angebot. Andernfalls reicht der Druck zum Zerstäuben nicht aus. Es ist strengstens verboten, Maschinen, Gewinde, Maschinenventile und zu bearbeiten Ersetzen oder berühren Sie andere verwandte Teile, wenn Die Maschine ist eingeschaltet.

## 3. Wartung

### 3.1 Allgemeine Reinigung

Die Reinigung der Teile und der Maschinenhaube ist nur mit einem trockenen und weichen Tuch gestattet. Verwenden Sie keine Reinigungsmittel. Alle flüchtigen und brennbaren Reinigungsmittel sind nicht zulässig.

Die Düsen sind Konsumgüter, ersetzen Sie sie durch neue sobald sie gesperrt sind.

### 3.2 Wöchentliche Reinigung

- Reinigen oder ersetzen Sie die Düsen
- Reinigen oder ersetzen Sie den Wasserfilter
- Überprüfen Sie den Arbeitsdruck der Maschine

### 3.3 Wartung nach 300 Stunden

- Reinigen oder ersetzen Sie die Düsen
- Reinigen oder ersetzen Sie den Wasserfilter
- Überprüfen Sie den Arbeitsdruck der Maschine
- Reinigen oder ersetzen Sie den flexiblen Hochdruckschlauch
- Überprüfen Sie, ob die L-förmigen Kupplungen und die T-förmigen Kupplungen ausgetauscht werden müssen
- Maschinenöl wechseln

### 3.4 Wartung nach 1500 Stunden

- Reinigen oder ersetzen Sie den Wasserfilter
- Stellen Sie sicher, dass die Verkabelung nicht beschädigt ist, dass eine Mutter oder Schraube locker ist und dass kein Rohr falsch angeschlossen ist. In diesem Fall darf die Maschine erst nach Reparatur verwendet werden
- Überprüfen Sie den Arbeitsdruck der Maschine
- Überprüfen Sie, ob die L-förmigen Kupplungen und die T-förmigen Kupplungen ausgetauscht werden müssen
- Überprüfen Sie die Wasserabsperrung und ersetzen Sie sie gegebenenfalls

### 3.5 Wartung nach 2000 Stunden

- Ersetzen Sie die Gummidichtung des Öls
- Überprüfen Sie, ob alles in der Maschine normal ist

## 4. Garantiebedingungen

### 4.1. Garantie

Die Originalrechnung gilt als Garantiebeleg für die gesetzliche Gewährleistung von zwei Jahren. Diese besteht unbeschadet der Rechte des Käufers aufgrund von nationalen Gesetzen bezüglich des Verkaufs von Konsumgütern. Diese Gewährleistung gilt nur, wenn Installation und Wartung des BEEM gemäß den geltenden Normen und Vorschriften sowie der Anleitung für Installation, Benutzung, Wartung und Reinigung des Produkts durch qualifizierte Personen erfolgt sind, die die gesetzlichen Auflagen erfüllen.

Die Gewährleistungsfrist beginnt ab dem Datum der Lieferung der Waren.

Austausch und Reparatur erfolgen grundsätzlich kostenlos. Sofern nicht anders vereinbart, gehen die Versandkosten zulasten des Käufers. Defekte Waren hat der Käufer nach schriftlicher Genehmigung durch Heatsail an die Firma zu senden. Heatsail kompensiert keine direkten oder Folgeschäden die durch Verwendung des Produkts entstehen oder damit zusammenhängen.

Für die Zeit, in der das Produkt nicht funktioniert, wird keine Entschädigung gewährt.

In Bezug auf die ersetzten Teile läuft die Gewährleistung für die restliche Gewährleistungsfrist ab dem Datum der Lieferung der Waren.

### 4.2. Ausschluss der Garantie

- Die Bedingungen zur Inanspruchnahme der Gewährleistung wurden nicht eingehalten.
- Es stellt sich heraus, dass die Bauteile aufgrund von Nachlässigkeit oder Fahrlässigkeit beim Gebrauch oder aufgrund falscher Wartung defekt sind.
- Die Installation ist nicht gemäß den gesetzlichen Normen und nicht gemäß den Vorschriften in der Gebrauchsanleitung erfolgt.
- Schäden aufgrund von Witterungsumständen, chemischer und elektrochemischer Einwirkung, unzureichender Verwendung, Naturkatastrophen, elektrischer Entladung, Brand, einer defekten elektrischen Anlage, Veränderungen oder Schäden an Sicherungen, dem Handgriff und der elektrischen Verkabelung.
- Alle Transportschäden.

Daher empfehlen wir Ihnen, die Waren bei Erhalt genau zu prüfen, dem Verkäufer eventuelle Schäden umgehend mitzuteilen und auf dem Transportdokument sowie auf der Kopie für den Transporteur zu vermerken. Dazu zählen unter anderem:

- Physische Schäden nach der Installation wie Glasbruch, Schrammen u. Ä. am Das Vernebler Systems, der Maschine und an seinem Zubehör.
- Arbeiten am Das Vernebler Systems und/oder andere Ursachen, die nicht auf die Herstellung des Produkts zurückzuführen sind.
- Die Verwendung anderer als der Originalersatzteile.
- Schäden aufgrund von normalem Verschleiß.

#### **4.3. Was tun bei einem Defekt?**

Bei einem Defekt wenden Sie sich umgehend und nicht später als zwei Monate nach dessen Auftreten zum Zweck einer Reparatur oder eines Austauschs an Heatsail. Nur nach schriftlicher Genehmigung kann das Gewährleistungsverfahren eingeleitet werden.

Heatsail lehnt jede Form von Haftung für eventuelle Schäden ab, die Personen, Tieren oder Gegenständen zugefügt werden, weil die Vorschriften in der Gebrauchsanleitung nicht eingehalten wurden, insbesondere jene, die Warnhinweise zur Installation, Benutzung und Wartung des Geräts betreffen.

## **5. Geltendes Recht – zuständiges Gericht**

Die Geschäftsbedingungen und der Vertrag unterliegen belgischem Recht. Ausschließlich die Gerichte des Gerichtsbezirks Antwerpen sind zuständig, um über jegliche Streitigkeit, die sich aus dem Vertrag ergibt, zu entscheiden.



## 6. Visuelle Installations- und Anschlusspläne

Öffnen Sie den Karton und befolgen Sie diese Anweisungen für eine schnelle Installation.

In dem Karton befindet sich Folgende Sachen:

- 1x** die Pumpe
- 1x** flexiblen Hochdruckschlauch von 5m
- 2x** L-förmigen Kupplungen
- 1x** Betriebsanleitung

**Nachfolgend finden Sie eine Übersicht.**

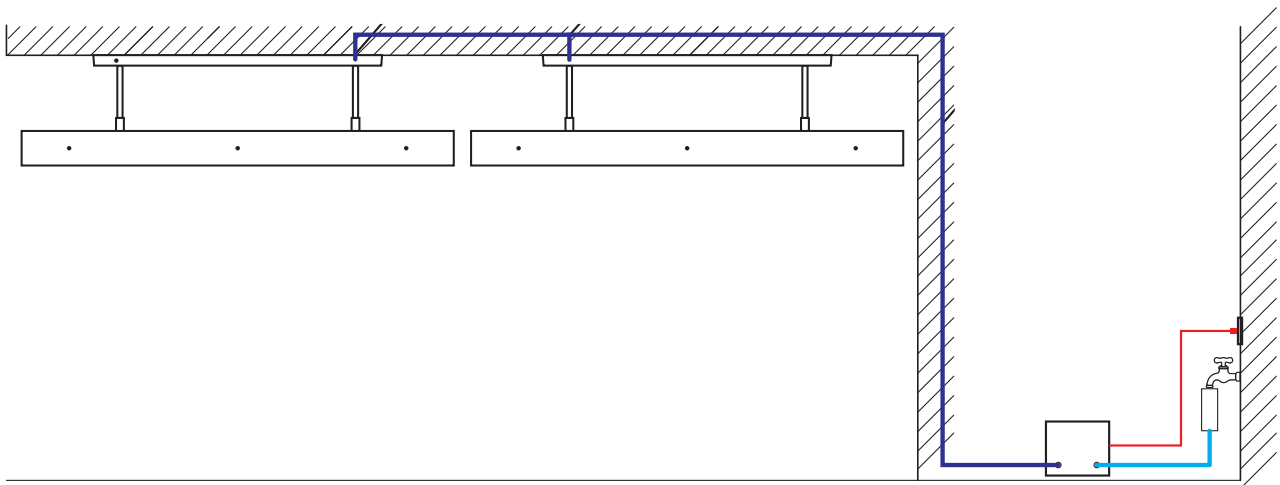

**SCHRITT 1**

Alles aus der Verpackung nehmen.

---

**SCHRITT 2**

Befestigen Sie den Entkalker am Wasserhahn.

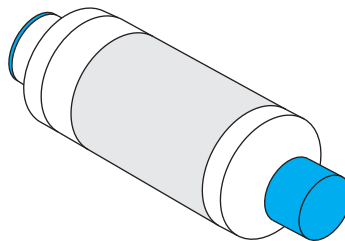
**SCHRITT 3**

Öffnen Sie die Vorderseite der Pumpe. Füllen Sie die Pumpe mit 80 ml 4W-Öl 10W-30.

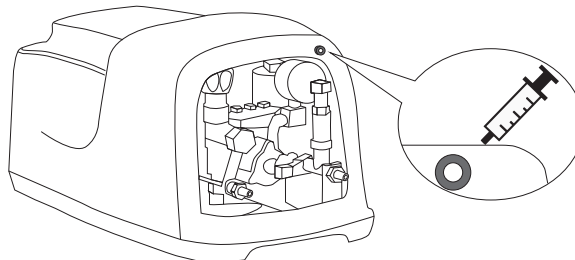
**SCHRITT 4**

Schließen Sie den flexiblen Hochdruckschlauch von maximal 1 Meter an den Entkalker an und verwenden Sie den richtigen Anschluss an der Maschine. Stellen Sie sicher, dass die gesamte Luft definitiv aus dem Rohr austritt.

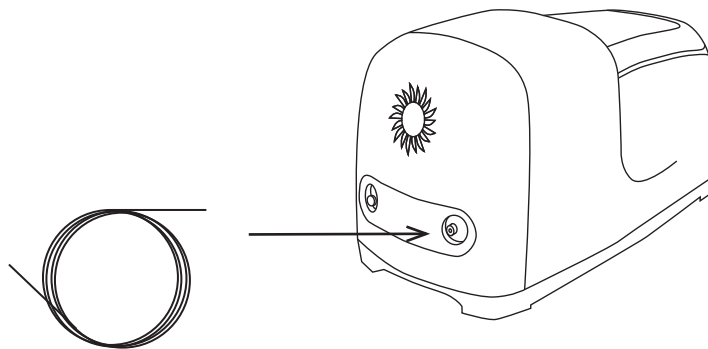

**SCHRITT 4**

Führen Sie den flexiblen Hochdruckschlauch (1) des BEEM durch das mitgelieferte Rohr/die mitgelieferte Öffnung. Befestigen Sie dann den flexiblen Hochdruckschlauch (1) über die linke Verbindung an der Maschine. Sie können die L-Kupplung (3) verwenden, wenn Sie scharfe Ecken haben. Wenn Sie mehrere BEEMs an eine Pumpe anschließen möchten, müssen Sie das T-Kupplungsstück (2) verwenden.

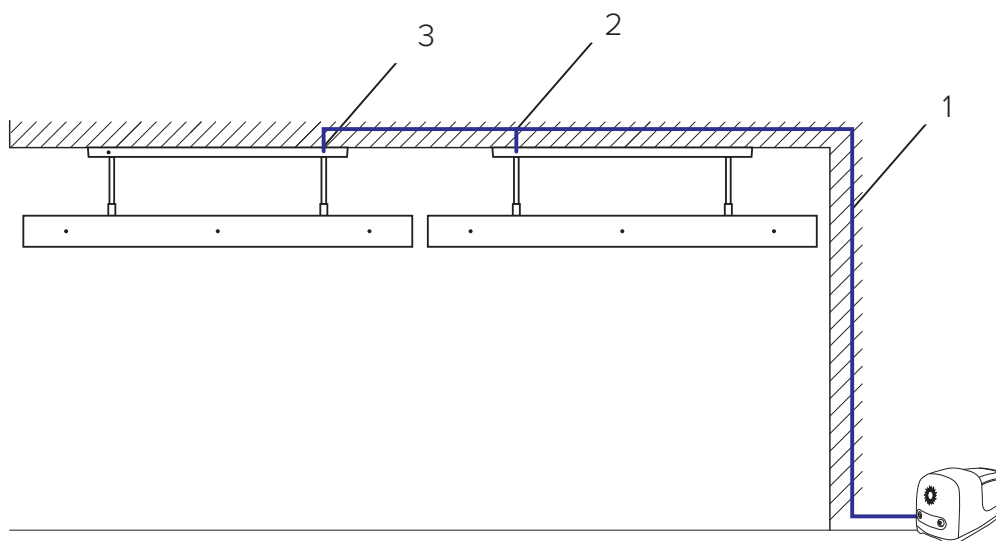
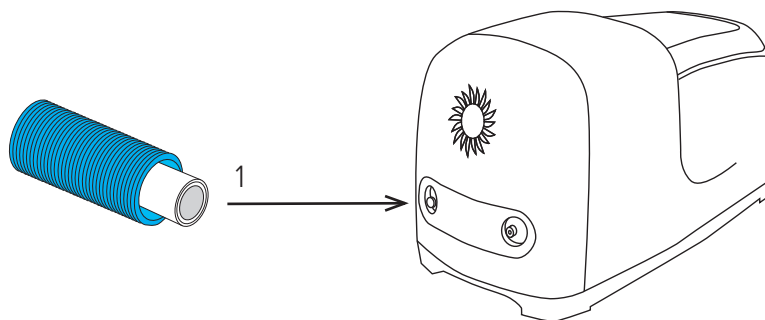

**SCHRITT 5**

Überprüfen Sie, ob alle Wasseranschlüsse richtig angeschlossen sind, und öffnen Sie den Wasserhahn zur Hälfte. **ACHTUNG:** Öffnen Sie den Wasserhahn nicht vollständig.

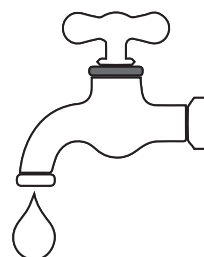

### SCHRITT 6

Stecken Sie die Pumpe ein und schalten Sie die Maschine ein.

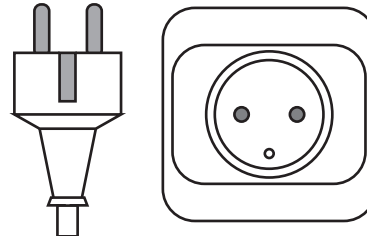

### STAP 7

Überprüfen Sie den Arbeitsdruck der Maschine, er sollte zwischen 4Mpa (40Bar) und 7Mpa (70Bar) liegen.

Der ideale Arbeitsdruck liegt zwischen 5Mpa (50Bar) und 6Mpa (60Bar).

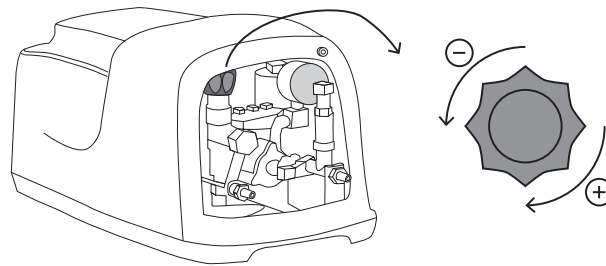

### SCHRITT 8

Laden Sie die Cool Cloud APP herunter, indem Sie den QR-Code scannen. So können Sie die Maschine optimal nutzen. Aber es ist nicht wesentlich, damit es funktioniert.



App Store



Google Play App Store

## 7. Betrieb

### Aktivieren Sie das Vernebler Systems von Dem BEEM.

Nachdem Sie die Pumpe an eine geeignete Steckdose angeschlossen und den Wasserhahn zur Hälfte aufgedreht haben, Sie können die Pumpe einschalten. Sie haben zwei Möglichkeiten, das Sprühsystem Ihres BEEM zu verwenden; Entweder du benutzt die APP oder benutzt die Schaltflächen unten. Diese funktionieren wie folgt:

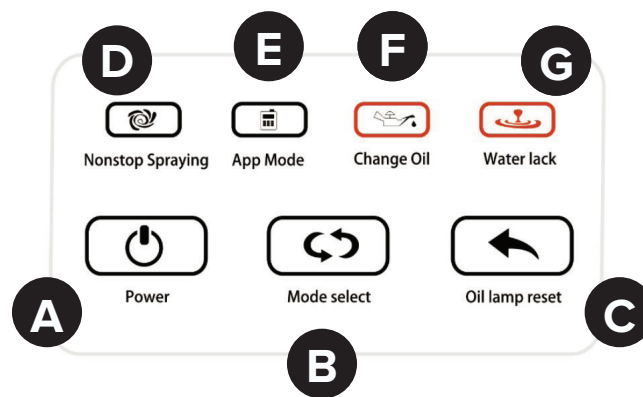

- “POWER” (A) Ein- und Ausschalter. Das Licht leuchtet, wenn die Maschine eingeschaltet ist.
  - “MODE SELECT” (B) Sie können zwischen den beiden Modi wählen. den APP-Modus oder die permanente Zerstäubung. Sie können sehen, welcher Modus aktiviert ist “NONSTOP STRAYING” (D) oder APP “MODE” (E).
  - “NONSTOP STRAYING” Wenn diese Lampe leuchtet, wird die Pumpe automatisch 24 Stunden ohne Unterbrechung vernebelt.
  - “APP MODE” Wenn diese Lampe leuchtet, folgt das Gerät der Einstellung der APP.
  - “OIL LAMP RESET” (C) Halten Sie diese Taste 5 Sekunden lang gedrückt, um die Lampe einzuschalten “CHANGE OIL” (F) zurücksetzen.
  - “CHANGE OIL” (F) Das Öl sollte ersetzt werden.
- “WATER LACK” (G) Wenn diese Anzeige leuchtet, funktioniert die Maschine automatisch nicht mehr, da die Maschine keine Wasserversorgung hat.

## 8. Fehlerbehebung

### Die Pumpe startet nicht

- Stellen Sie sicher, dass der Stecker nicht beschädigt und in eine geeignete Steckdose eingesteckt ist

**Der Arbeitsdruck der Maschine liegt darunter 4Mpa (40Bar)**

- In der Pumpe befindet sich Luft. Entfernen Sie den flexiblen Hochdruckschlauch von der Pumpe und lassen Sie die Pumpe einige Sekunden lang laufen
- Der Wasserfilter ist verstopft
- Der flexible Hochdruckeinlassschlauch ist länger als 1m
- Es liegt ein Problem mit dem Pumpendeckel vor

**Verneblung funktioniert nicht**

- Der Arbeitsdruck der Pumpe ist niedriger als 4Mpa (40Bar)
- Überprüfen Sie, ob alle L-Kupplungen und T-Kupplungen richtig angeschlossen sind. Stellen Sie sicher, dass nichts leckt
- Der Wasserfilter ist verstopft
- Es liegt ein Problem mit dem Pumpendeckel vor
- Die Einwegdüsenfeder ist gebrochen

**Einige Düsen funktionieren nicht**

- Die Einwegdüsenfeder ist gebrochen
- Ersetzen Sie die Düse

**Die mobile App funktioniert nicht**

- Stellen Sie sicher, dass Sie mit dem Bluetooth der Pumpe verbunden sind
- Überprüfen Sie, ob Sie die neueste Version der APP haben
- Stellen Sie sicher, dass Ihr Smartphone auf dem neuesten Stand ist

**Die Pumpe macht ein seltsames und lautes Geräusch**

- In der Pumpe befindet sich Luft. Nehmen Sie den flexiblen Hochdruckschlauch heraus und lassen Sie die Pumpe einige Sekunden lang laufen
- Es gibt Probleme mit der Pumpe. Lassen Sie die Maschine reparieren oder ersetzen

**Die Pumpentemperatur ist sehr hoch**

- Die Qualität des Öls ist für die Maschine nicht geeignet
- Die Maschine muss zu hart arbeiten, Druck reduzieren

**Die Pumpe und die Anschlüsse sind undicht**

- Ersetzen Sie das Öl
- Überprüfen Sie, ob eine Mutter und / oder Schraube locker ist



BEEM® ZEITLOSE BELEUCHTUNG  
MIT HEIZUNG FÜR IHREN GARTEN ODER IHRE TERRASSE



ROSTFREI &  
WETTERFEST



NIEDRIGER ENERGIEVERBRAUCH  
KEIN CO2-AUSSTOSS



MINIMALER  
WARTUNGSAUFWAND



HEATSAIL

EXTEND YOUR GREAT MOMENTS

**HEATSAIL NV**

Prins Boudewijnlaan 7 Unit A 08  
2550 Kontich  
Belgium

+32 3 502 99 88  
info@heatsail.com

[www.heatsail.com](http://www.heatsail.com)

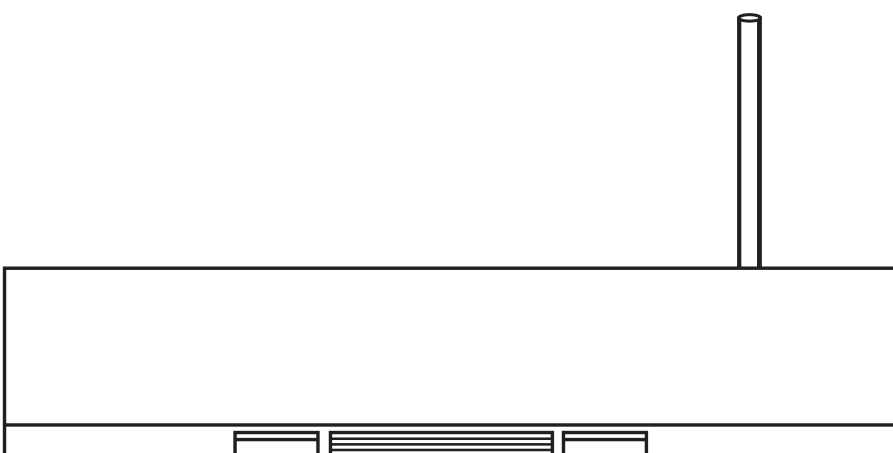

**SERIAL NUMBER**

serienummer / numéro de série / Seriennummer