



LEAF

SOLUTION D'OMBRAJE UNIQUE

LEAF by HEATSAIL

*Il n'existe pas de meilleur décor qu'une
chaude nuit d'été pour une longue et agréable
conversation.*

*Pourquoi ne pas apporter un peu de chaleur et de
lumière à l'extérieur? De façon à ce que ces
nuits d'été puissent durer éternellement...*

Ou peut-être pouvons-nous le rendre plus frais?







LEAF by HEATSAIL

LEAF

L'espace extérieur a une tranquillité pas comme les autres. Un environnement confortable et accueillant avec de l'air frais et une vue panoramique. L'élément essentiel de l'extérieur est cependant l'ombre. La raison principale pour laquelle les gens choisissent de l'éviter est parce que l'extérieur manque d'abri de la chaleur et de la pluie.

7

Fournir l'ombre nécessaire est ce que notre LEAF fait de mieux - fournissant une protection contre les éléments, il chauffe, refroidit et illumine avec un style indéniable. La conception élégante en forme de FEUILLE de cette solution évolutive lui permet de fusionner harmonieusement dans son environnement.



LEAF by HEATSAIL

HEATSAIL

Heatsail est une entreprise de design belge, fondée en 2012, qui a redéfini l'éclairage et le chauffage de luxe. Nous développons des produits d'extérieur techniques uniques pour créer des expériences durables en prolongeant les meilleurs moments d'une belle journée.



10



LEAF by HEATSAIL

UNIQUE

Le LEAF s'ouvre et se ferme d'une simple pression du doigt, sans que vos invités doivent se déplacer.

Mondialement breveté.

Vous avez oublié de le fermer? Pas de problème, quand il y a trop de vent il détecte la vibration et se ferme pour vous.

Lorsqu'il est ouvert, vous obtenez une surface massive de 4,6 mètres sur 3,6 mètres. Et bien sûr, vous pouvez le faire pivoter de 360°.

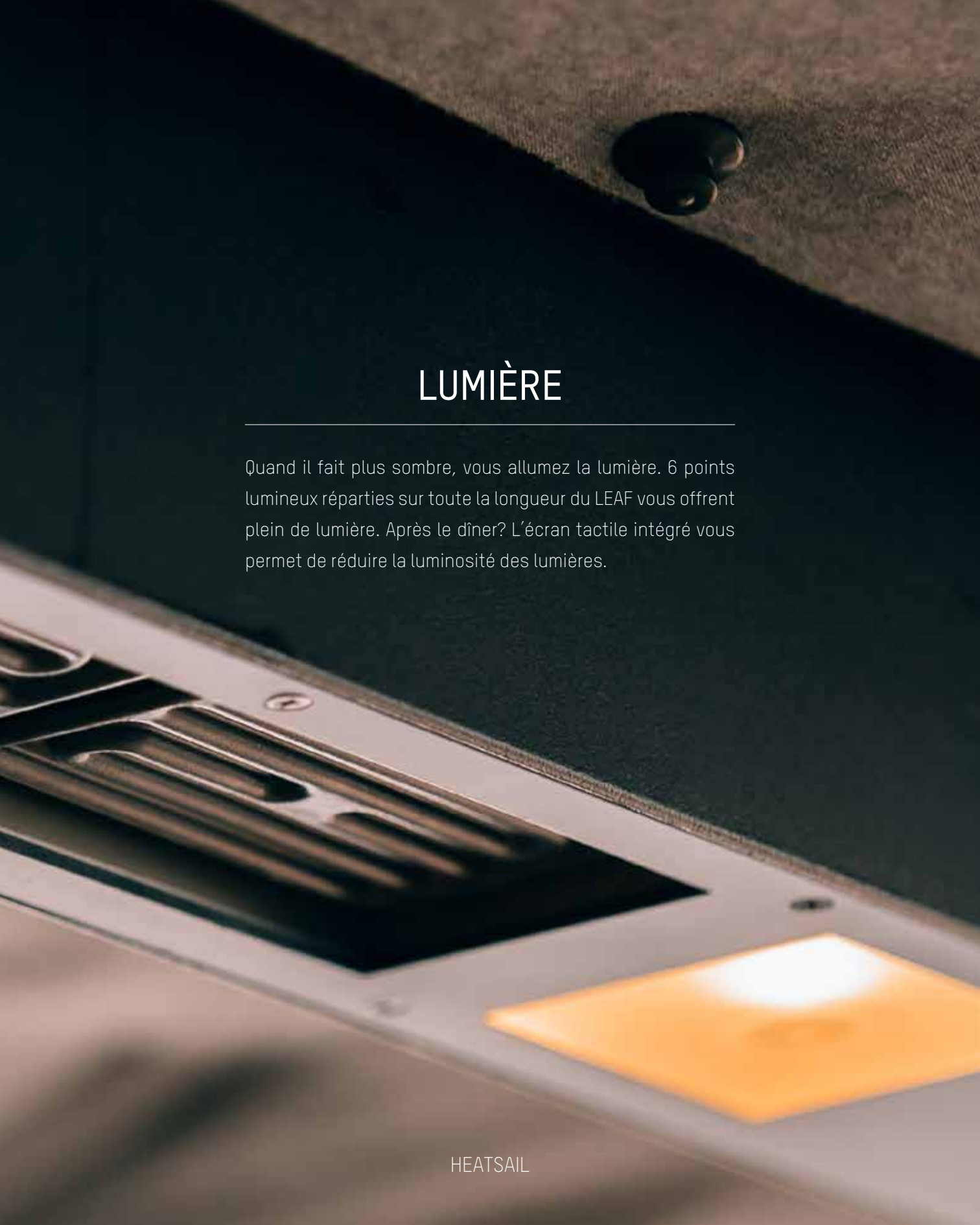

LEAF by HEATSAIL

A close-up, low-angle shot of a modern ceiling light fixture. The fixture is a long, rectangular, metallic strip. On the right side, a square panel is illuminated with a warm, yellowish light. To the left of this panel is a dark, recessed grille with a series of parallel slats. The ceiling above is a textured, light-colored material. A small, dark, circular object is visible on the ceiling near the top right corner.

LUMIÈRE

Quand il fait plus sombre, vous allumez la lumière. 6 points lumineux réparties sur toute la longueur du LEAF vous offrent plein de lumière. Après le dîner? L'écran tactile intégré vous permet de réduire la luminosité des lumières.



LEAF by HEATSAIL

CHALEUR

Allumez le chauffage intégré quand il fait un peu plus froid. Des éléments chauffants infrarouges lointains discrets vous procurent la chaleur la plus agréable. Ils sont également régulièrement espacés sur la longueur du LEAF, afin que tout le monde en profite. Et bien sûr, il existe différents niveaux de chaleur.



LEAF by HEATSAIL

REFROIDISSEMENT

Quand il fait vraiment trop chaud, activez la brumisation. Les canaux intégrés des deux côtés du LEAF créent une brume très fine. Une combinaison de très petits orifices et de haute pression laisse l'eau s'évaporer dans l'air avant que vos cheveux ne frisottent. Il refroidit l'air ambiant jusqu'à 15°C. Envie d'avoir le contrôle sur comment et quand? Utilisez l'application pour smartphone et vous êtes le maître du refroidissement.

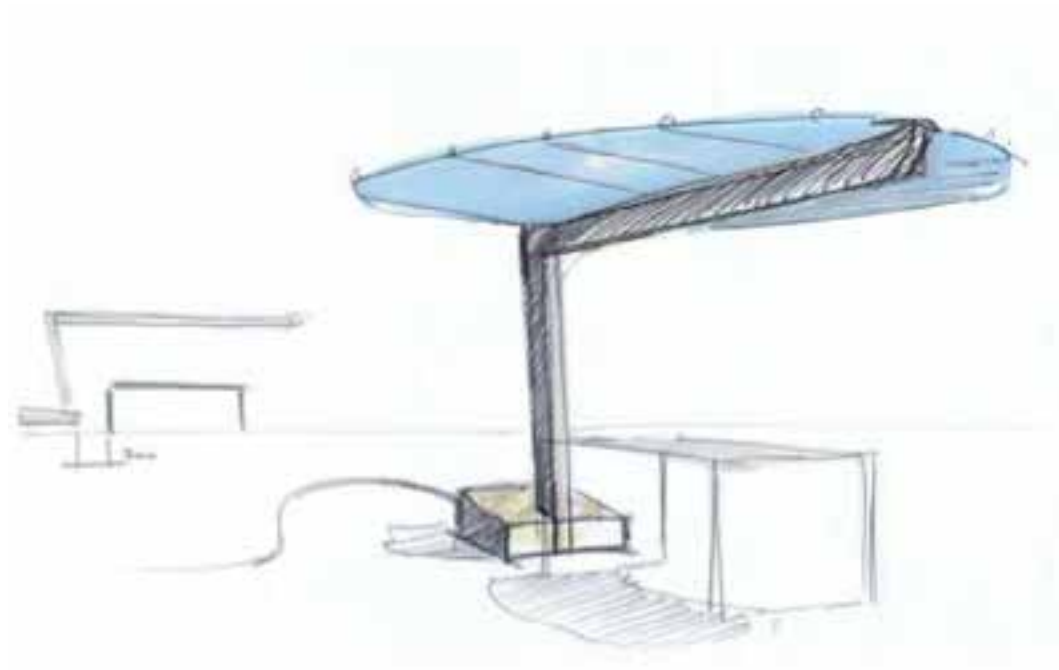

18

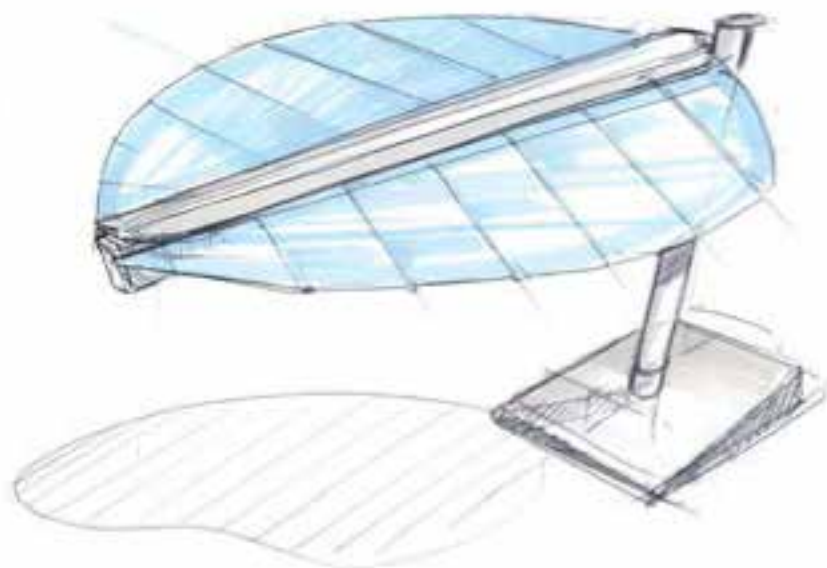

LEAF by HEATSAIL

CONCEPT

Le LEAF doit être un compagnon au quotidien, fonctionnel et facile à utiliser et un bel objet qui peut se fondre harmonieusement avec d'autres produits d'extérieur. Heatsail a défini les formes des trois composants principaux; la base, la structure et le tissu. Ces choix esthétiques combinés à des éléments techniques pour un refroidissement, un chauffage et un éclairage optimaux ont abouti à un objet design durable et fonctionnel.

Information Technique

Base

Carré 900x900x140mm - 400 KGS

360° avec goupille de fixation



Ouvrir / Fermer

Moteur électrique avec caractéristiques de sécurité:

- Se ferme automatiquement lorsqu'il y a trop de vibrations
- Se ferme automatiquement lorsqu'il est incliné
- Goupille de libération manuelle lors de la mise hors tension

Refroidissement / Brumisation

10 buses de brumisation avec orifice de .10mm

Pompe haute pression 180W - 70bar -57dB

Livré avec un tube de 25 m de diamètre 8mm

Pompe à connecter au robinet d'eau

Contrôlé par l'application smartphone:

Marche / Arrêt - Durée de fonctionnement - Intermittent - Horloge



Dimensions

Longueur	460 cm
Largeur	360 cm
Hauteur	225 cm

Spécifications techniques

Chaleur	3000 Watt
Lumière	94 Watt
Brumisation	150 Watt

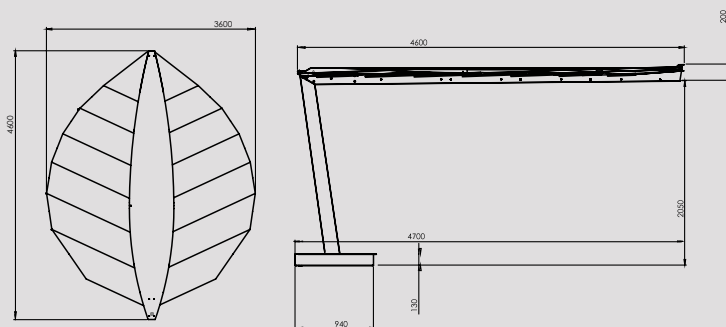

Fonctions du panneau tactile

Ouvrir / Fermer

Éclairage Allumé/Éteint - Atténuer

Chaleur 50%

Chaleur 100%

Brumisation

Couleurs du cadre

Les couleurs sont indicatives.



Snow

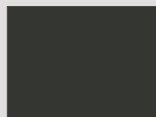

Mud

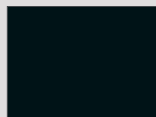

Midnight

Couleurs de tissu

Les couleurs sont indicatives.

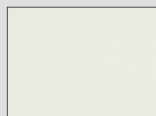

Off-white

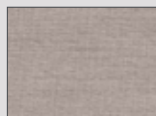

Canvas



Flanel

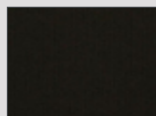

Black

Prolongez vos grands moments

CONTACT

Quartier général

Heatsail NV
Prins Boudewijnlaan 7, A08
2250 Kontich (Anvers)
Belgique

+32 (0)3 502 99 88
sales@heatsail.com

 HEATSAIL.COM

 HEATSAIL

 HEATSAILBELGIUM

 HEATSAIL

 HEATSAIL

23

Heatsail USA Inc.

10440 N Central Expressway, Suite 800
75231 Dallas, Texas
Les états-unis d'Amérique

+1 214 808 5091
sales@heatsail.com



LEAF by HEATSAIL